

SYSTEM F1.10

Aluminium-Unterkonstruktion für
Vorgehängte hinterlüftete Fassaden

aluminum-substructure for
rainscreen cladding

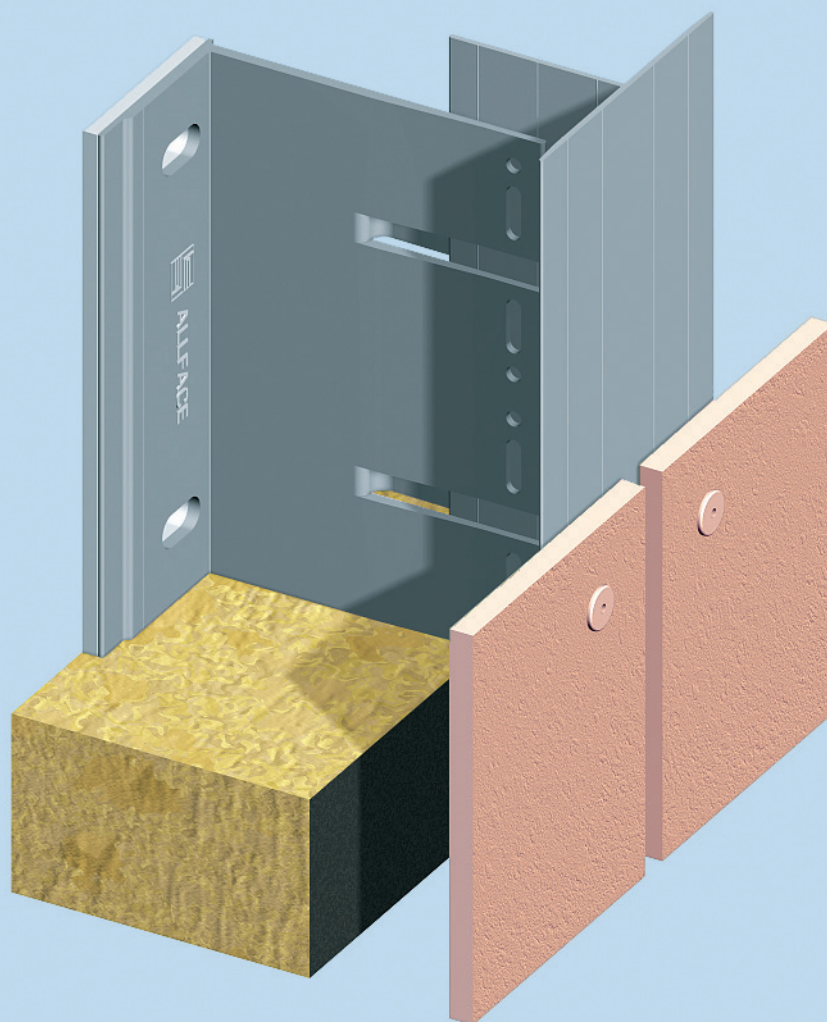

	Einheiten	Seite
	units	page
Inhaltsverzeichnis / contents		00
<u>Massive Wand / massive wall</u>		
Übersicht / overview	metric	01
Konstruktionstiefe (Tabelle) / construction depth (table)	metric	02
Horizontalschnitt T-Profil / horizontal section T-profile	metric	03
Horizontalschnitt L-Profil / horizontal section L-profile	metric	04
Horizontalschnitt Aussenecke / horizontal section -external corner	metric	05
Horizontalschnitt Innenecke / horizontal section -internal corner	metric	06
Horizontalschnitt Fensterdetail / horizontal section- window detail	metric	07
Vertikalschnitt / vertical section	metric	08
Vertikalschnitt / vertical section	metric	09
Vertikalschnitt Profilverbindung / vertical section- joint of profile	metric	10
Vertikalschnitt Fensterdetail / vertical section-window detail	metric	11
Vertikalschnitt Fensterdetail / vertical section-window detail	metric	12
Vertikalschnitt Attikadetail / vertical section- parapet detail	metric	13

Hinweise: Die Ausführung der dargestellten Verbindungsmittel kann wahlweise als Blechschraube (ϕ 4,8x19) oder Niete (ϕ 5, Alu/NIRO oder NIRO/NIRO) erfolgen.

Fußnote 1): Die Breite des Hinterlüftungsspalt ist u.a. von den örtlichen Baubestimmungen bzw. den objektspezifischenbauphysikalischen Anforderungen abhängig.

note: The realisation of the pictured fasteners can be carried out alternatively as tapping screw (ϕ 4,8x19) or rivet (ϕ 5 aluminium/stainless steel or stainl.steel/stainl.steel) .

footnote 1): The width of the ventilation area depends on local building specifications (standards) and object specific physical requirements.

Übersicht
overview
System F1.10



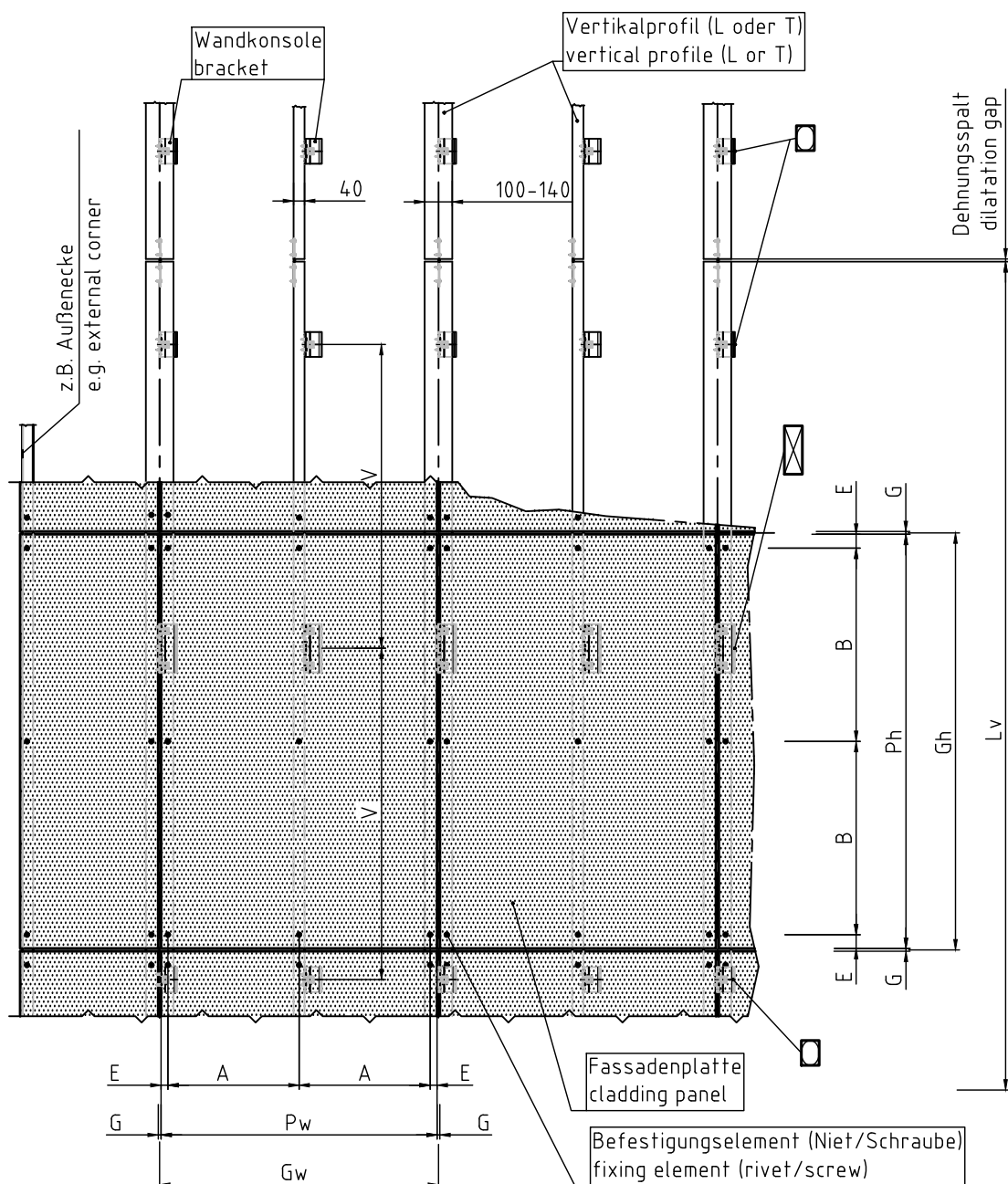

System F1.10
Front view



Legende / Legend

A....Plattenbefestigungsabstand
panel fixing distance
B....Plattenbefestigungsabstand
panel fixing distance
E....Randabstand der Befestigungsmittel
edge distance of fixing elements
G....Spaltbreite (zwischen den Platten)
gap distance (between panels)
Gh...Rasterhöhe
vertical grid distance

Gw...Rasterbreite
horizontal grid distance
Lv...Profillänge (ca. 3m)
length of profile (approx. 3m/120")
Ph...Plattenhöhe
panel height
Pw...Plattenbreite
panel width
V....vertikaler Wandkonsolenabstand
vertical bracket distance

 Konsole F1 + als Festpunkt
bracket F1 + used as fixed point
 Konsole F1 + als vertikaler Gleitpunkt
bracket F1 + used as vertical sliding point
 Konsole F1 als Festpunkt
bracket F1 used as fixed point
 Konsole F1 als vertikaler Gleitpunkt
bracket F1 used as vertical sliding point

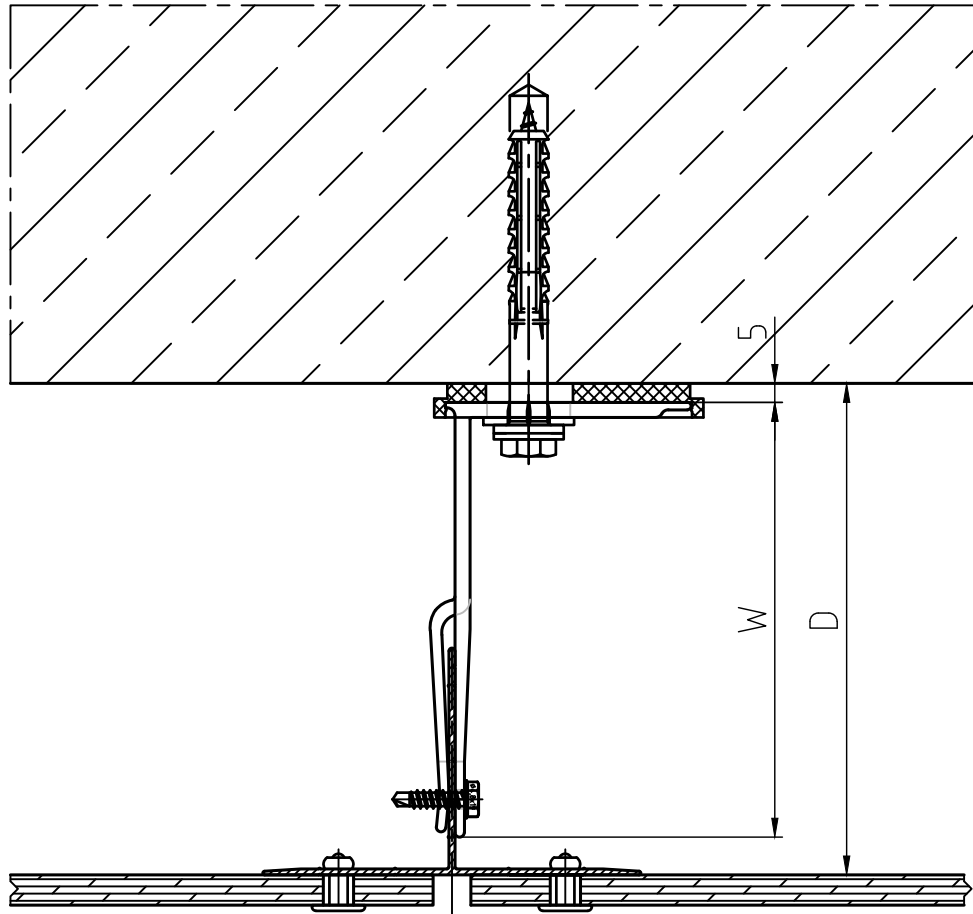

Maßstab/Scale 1:2

Maßtabelle/ Table of Distances

Wandkonsole/bracket F1	Wandkonsole/ bracket F1+	Ausladung/ depth "W"	Entfernung/ distance "D"
F1.35	F1+35	35mm	42mm*)- 80mm
F1.50	F1+50	50mm	57mm*)- 95mm
F1.80	F1+80	80mm	87mm - 125mm
F1.115	F1+115	115mm	122mm - 160mm
F1.150	F1+150	150mm	157mm - 195mm
F1.185	F1+185	185mm	192mm - 230mm
F1.220	F1+220	220mm	227mm - 265mm
F1.255	F1+255	255mm	262mm - 300mm

*)Diese Maße können nur mit Vertikalprofilen mit geringerer Schenkellänge erreicht werden.

*)These distances can only be obtained by using vertical profiles with shorter flange length.

Horizontalschnitt
horizontal section
System F1.10

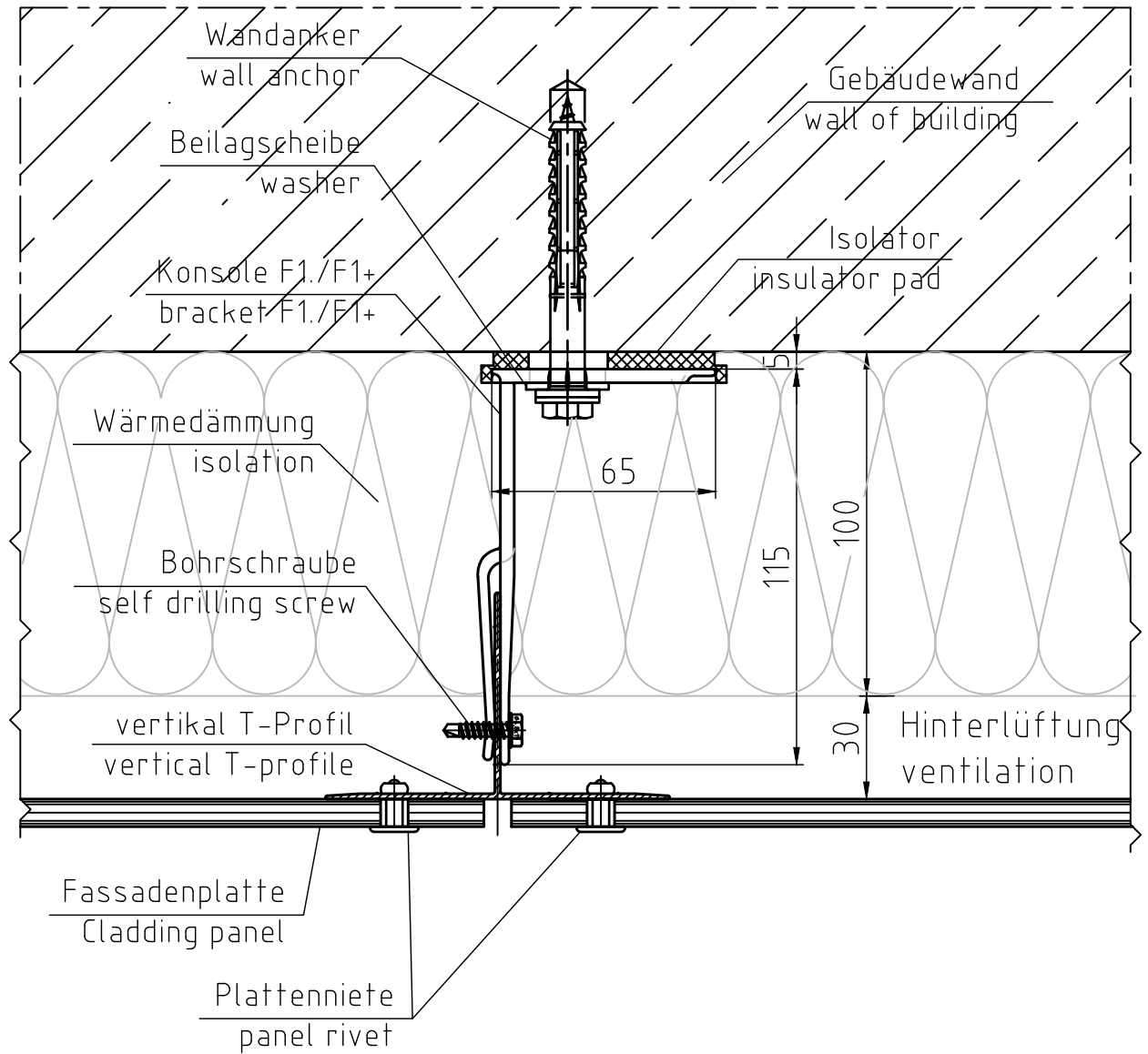

Maßstab/Scale 1:2

Horizontalschnitt
horizontal section
System F1.10

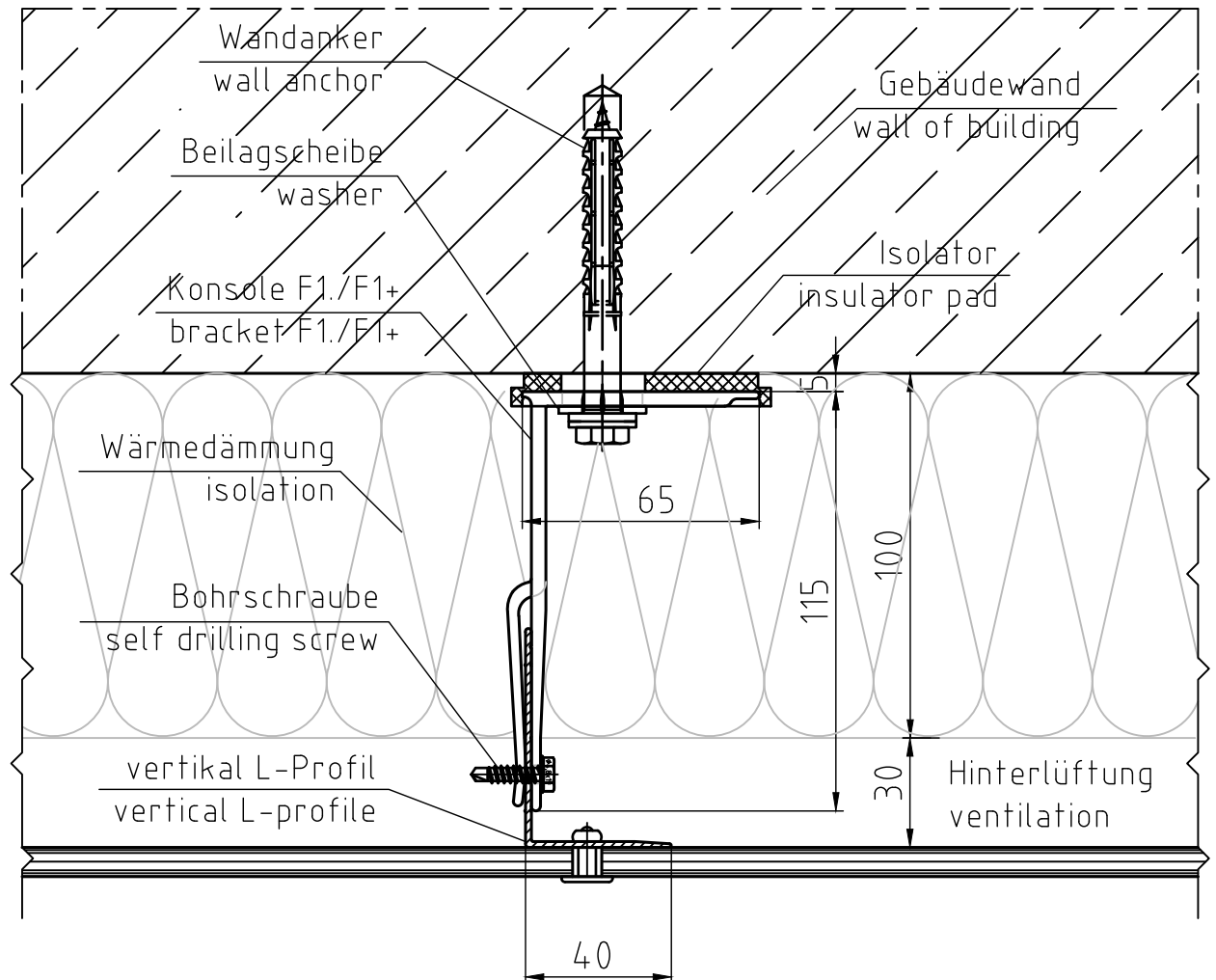

Maßstab/Scale 1:2

Horizontalschnitt Aussenecke
horizontal section external corner
System F1.10

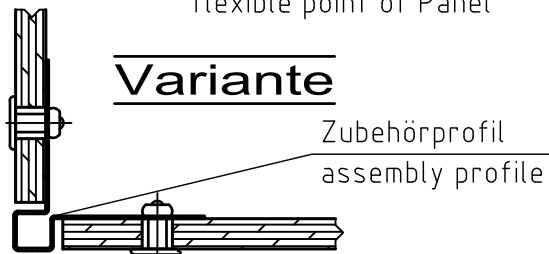
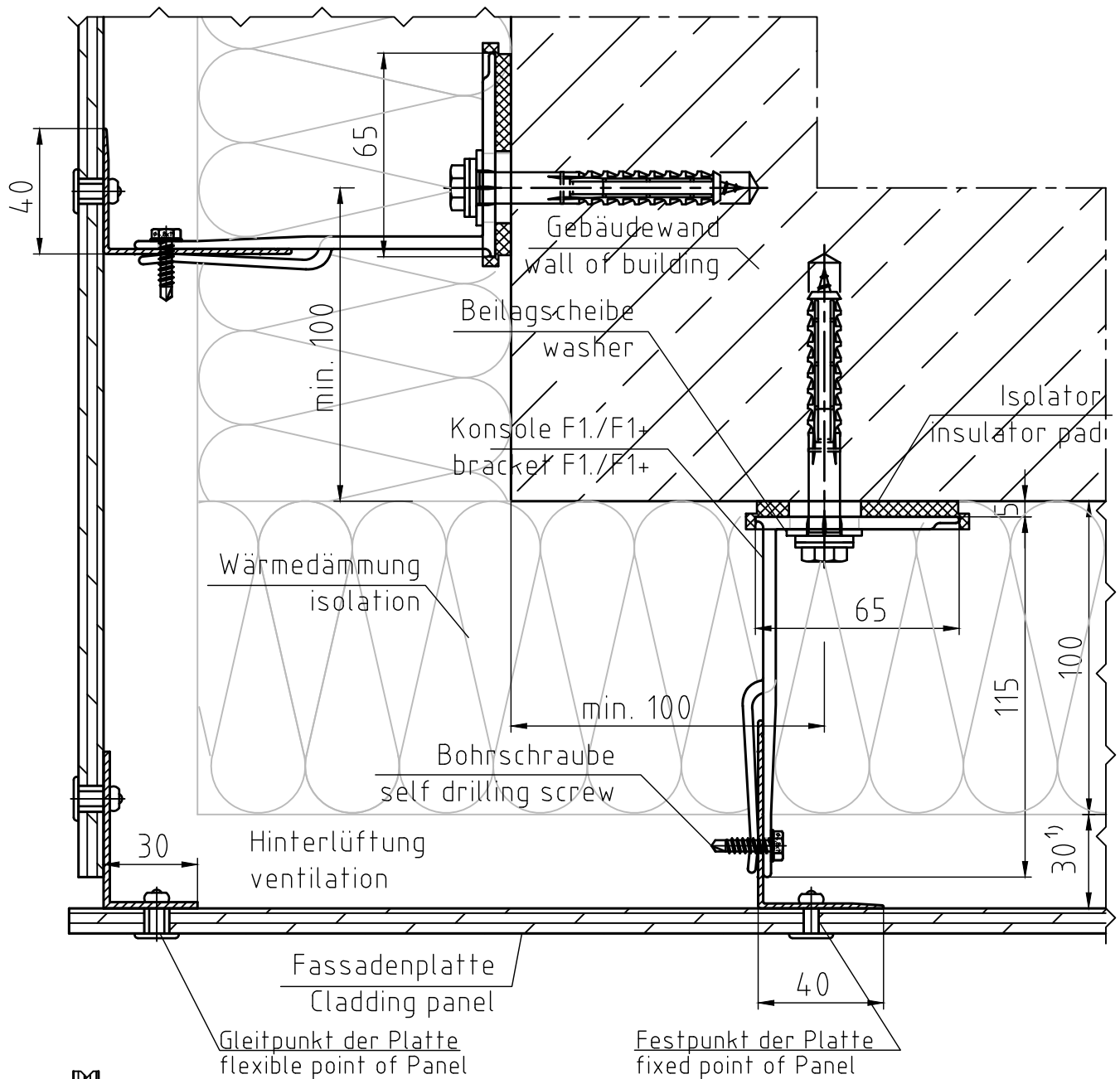

Maßstab/Scale 1:2

Horizontalschnitt Innenecke
horizontal section internal corner
System F1.10

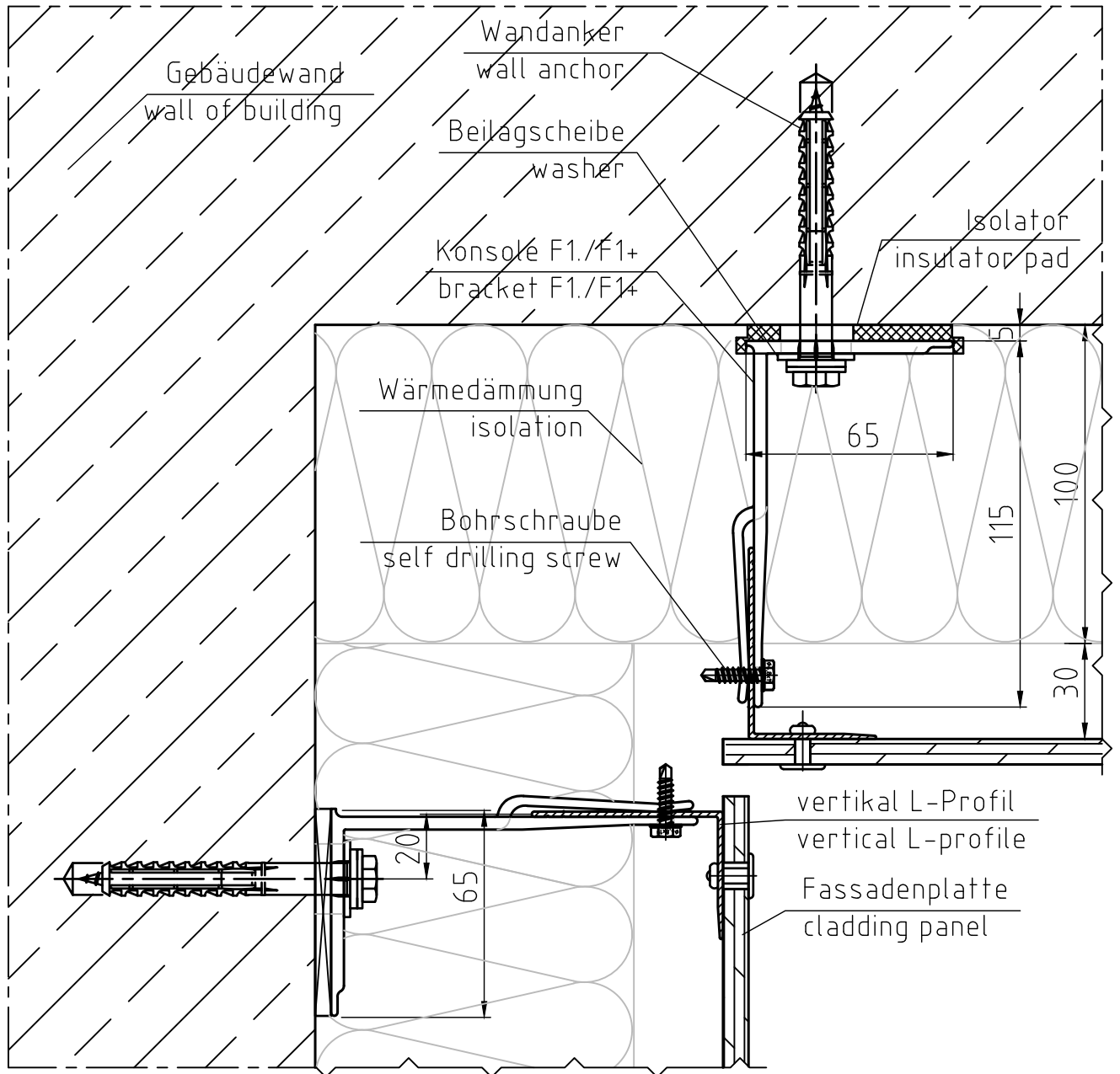

Maßstab/Scale 1:2

Horizontalschnitt Fensterdetail
horizontal section window detail
System F1.10

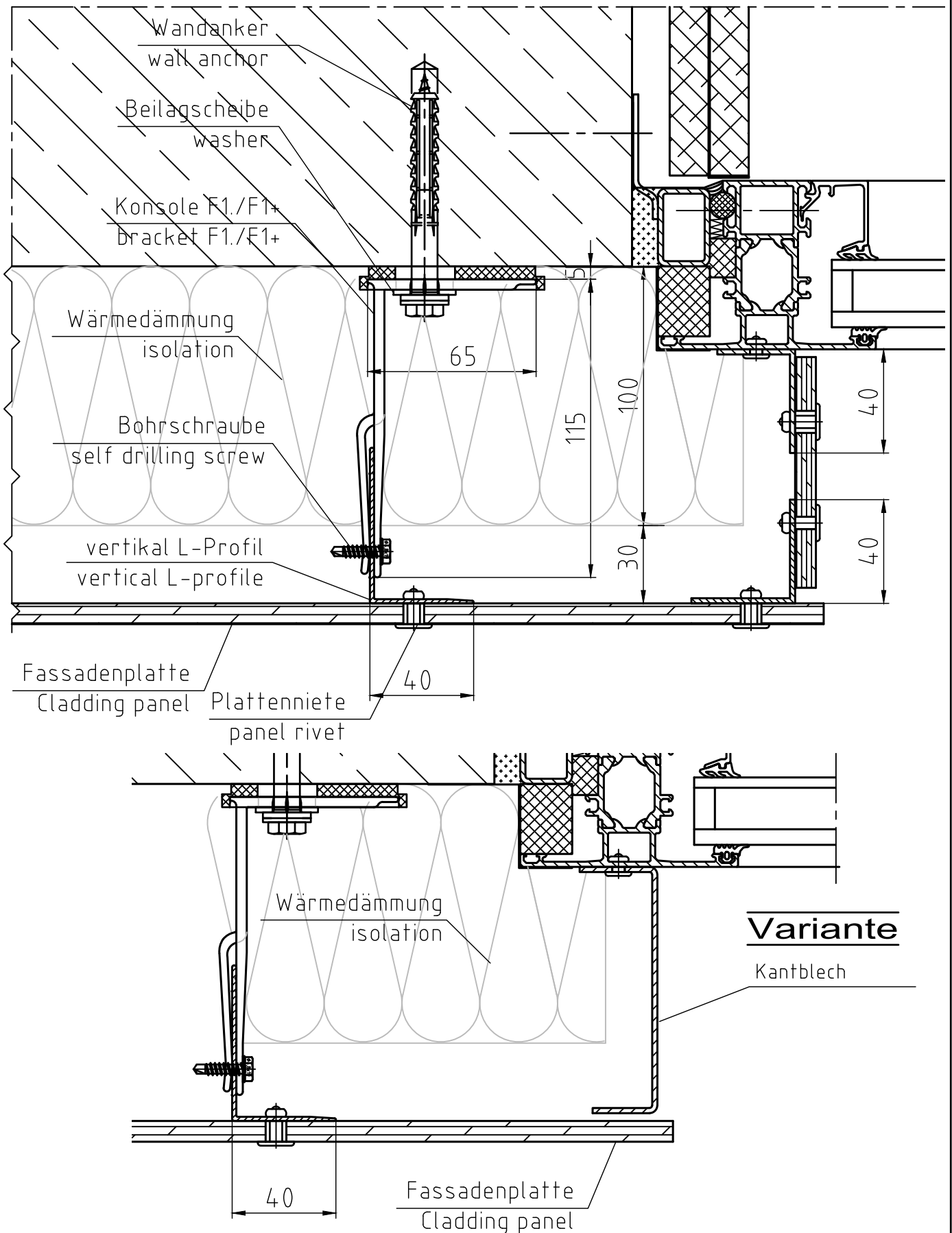

Variante

Kantblech

Maßstab/Scale 1:2

Vertikalschnitt
vertical section
System F1.10

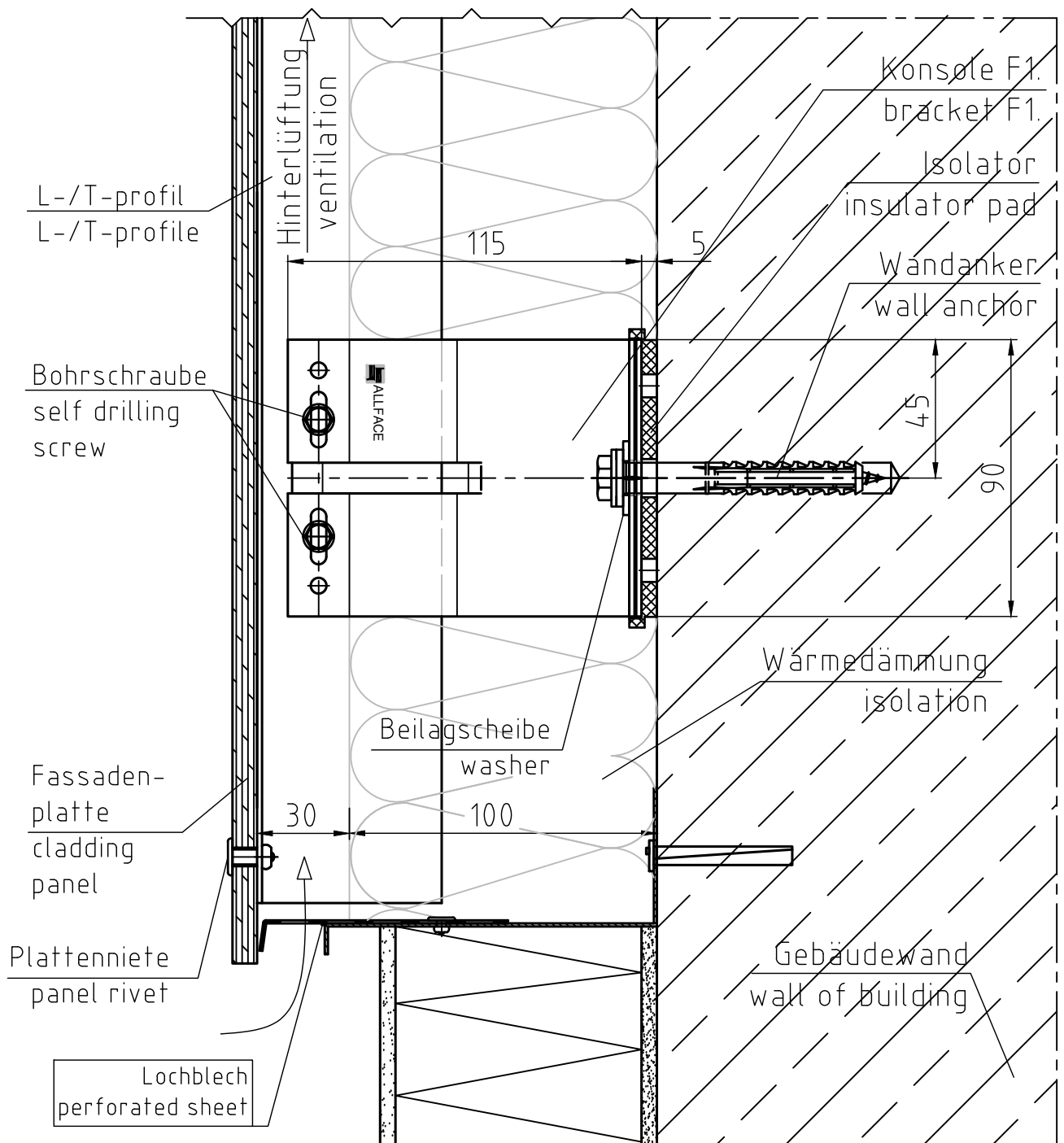

Maßstab/Scale 1:2

Vertikalschnitt
vertical section
System F1.10

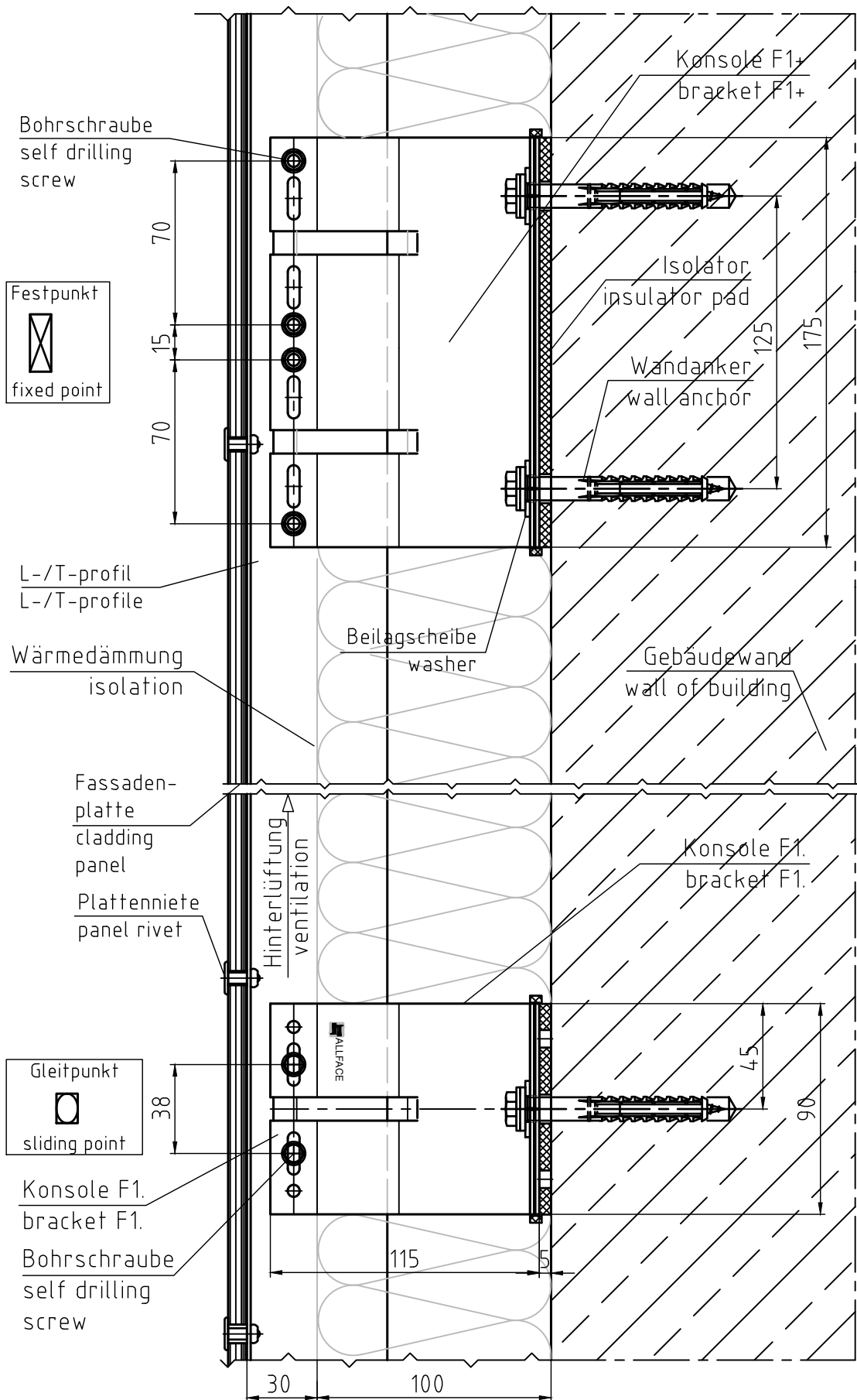

Maßstab/Scale 1:2,5

Vertikalschnitt Profilverbindung
vertical section joint of profile
System F1.10

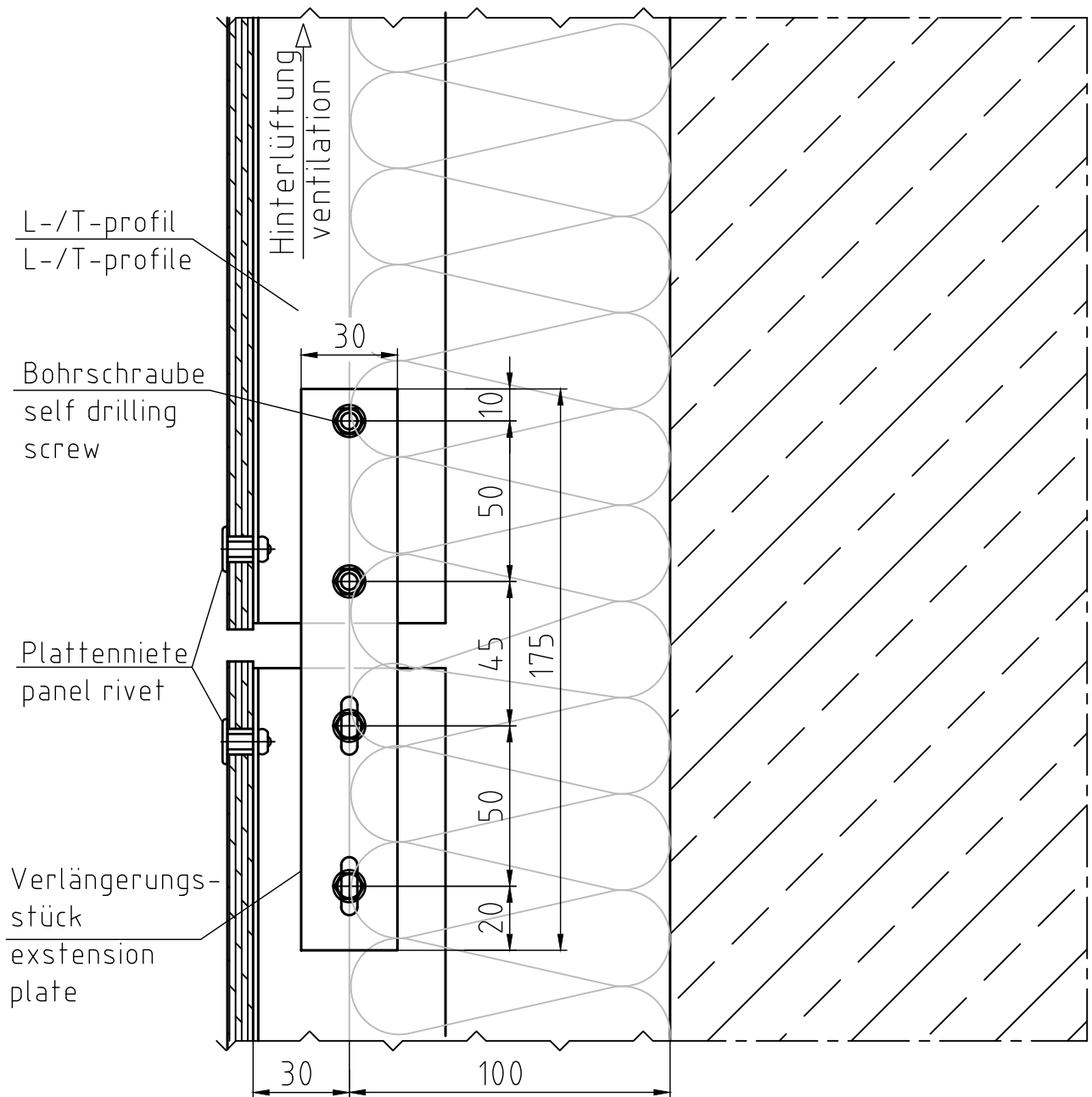

Maßstab/Scale 1:2

Vertikalschnitt Fensterdetail
vertical section window detail
System F1.10

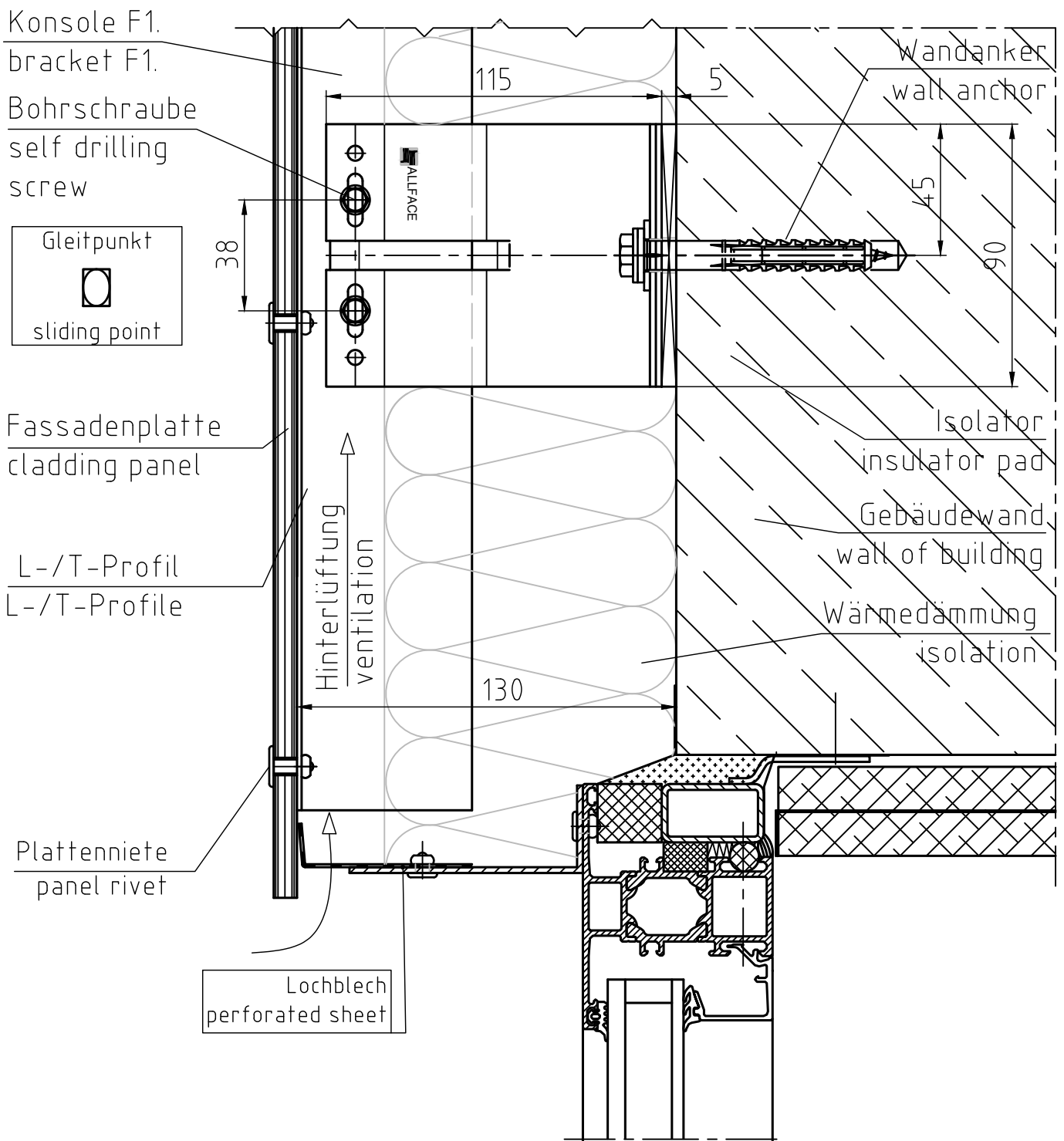

Maßstab/Scale 1:2

Vertikalschnitt Fensterdetail
vertical section window detail
System F1.10

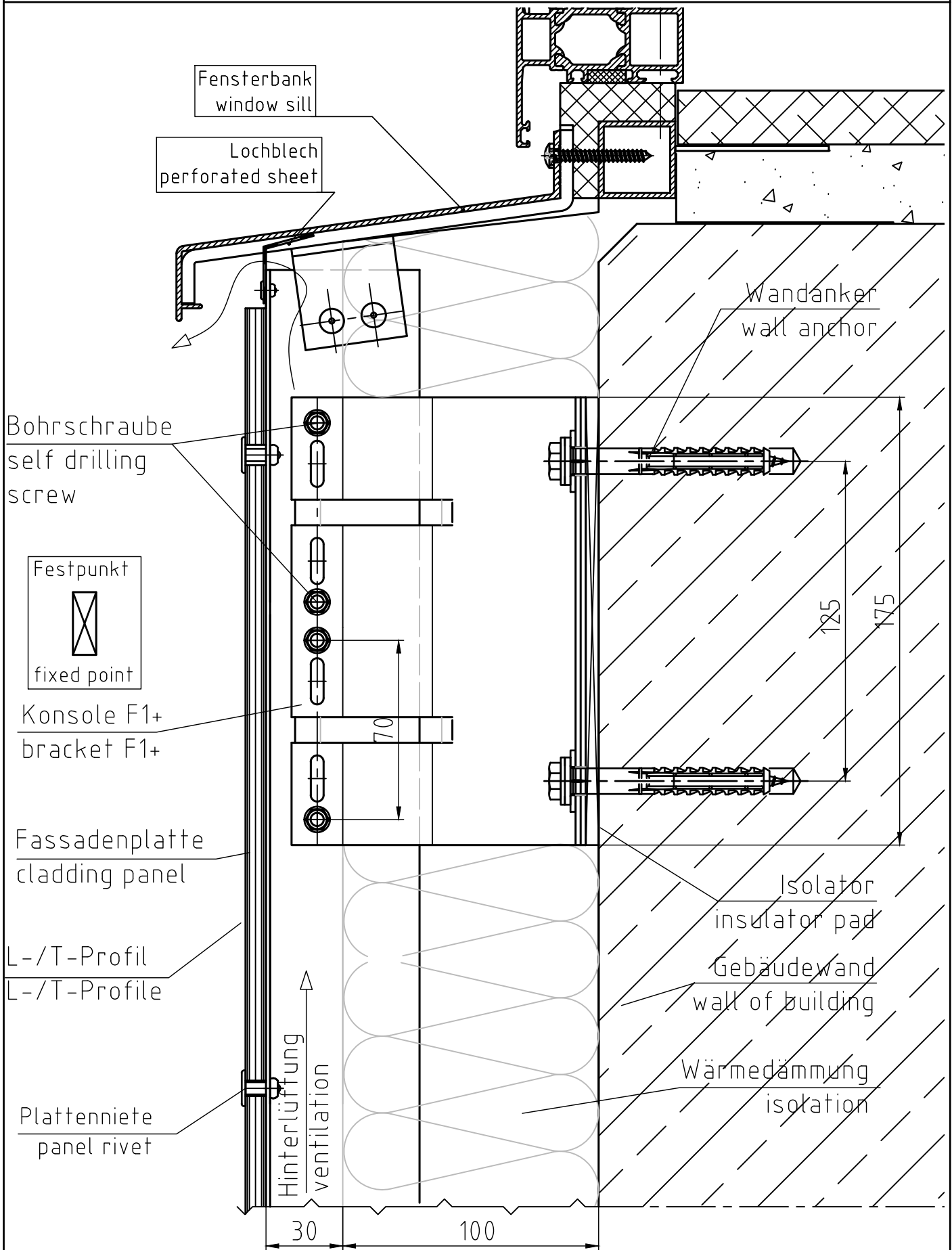

Maßstab/Scale 1:2

Vertikalschnitt Attikadetail
vertical section parapet detail
System F1.10

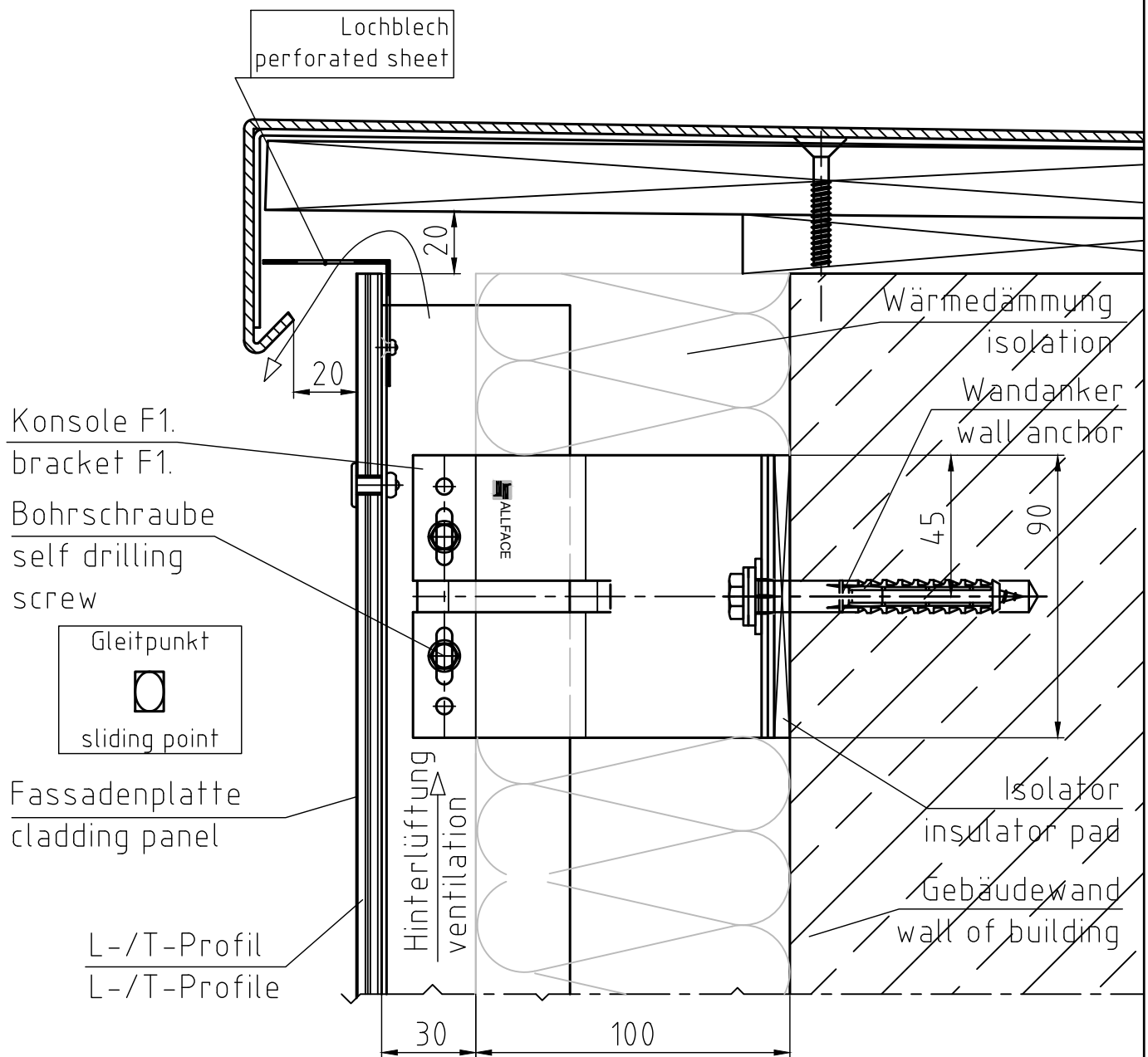

Maßstab/Scale 1:2